

Klimatizačné zariadenie

Návod na používanie

AR50FC1*****

- Ďakujeme, že ste si zakúpili toto klimatizačné zariadenie Samsung.
- Skôr ako začnete zariadenie používať, dôkladne si prečítajte tento návod a odložte si ho na použitie v budúcnosti.

SAMSUNG

Obsah

Bezpečnostné informácie	4
Bezpečnostné informácie	4
V skratke	15
Vnútoraná jednotka – prehľad	15
Displej	16
Prehľad diaľkového ovládania	17
Nabíjanie diaľkového ovládania • Inštalácia držiaka diaľkového ovládania	18
Obsluha diaľkového ovládania	19
Initial Settings	19
Výber prevádzkového režimu • Nastavenie teploty	20
Regulácia otáčok ventilátora • Regulácia smeru prúdenia vzduchu	21
Inteligentné funkcie	22
Inteligentné a užitočné funkcie	22
Režim AI Auto	22
Režim AI Energy	23
Režim Cool	24
Režim Dry • Režim Fan	25
Režim Heat • Automatické rozmrazovanie	26
Rôznorodé inteligentné funkcie	27
Funkcia MAX	27
Funkcia Eco	28
Funkcia Quiet	29
Funkcia Beep	30
Funkcia Auto Clean	31
Funkcia osvetlenia displeja • Funkcia Wi-Fi (aplikácia SmartThings)	33
Plánovanie časov	34
Funkcia časovania zapnutia/vypnutia	34
Funkcia Good Sleep	36

Čistenie a údržba	37
Harmonogram	37
Čistenie	38
Dodatok	40
Riešenie problémov	40
Informácie o chladive	42
Aplikácia SmartThings	43



***Správna likvidácia tohoto výrobku
(Elektrotechnický a elektronický odpad)***

(Platí v krajinách so zavedeným separovaným zberom)

Toto označenie na výrobku, príslušenstve alebo v sprievodnej brožúre hovorí, že po skončení životnosti by produkt ani jeho elektronické príslušenstvo (napr. nabíjačka, náhlavná súprava, USB kábel) nemali byť likvidované s ostatným domovým odpadom. Prípadnému poškodeniu životného prostredia alebo ľudského zdravia môžete predísť tým, že budete tieto výrobky oddeľovať od ostatného odpadu a vrátite ich na recykláciu.

Používatelia v domácnostiach by pre podrobné informácie, ako ekologicky bezpečne naložiť s týmito výrobkami, mali kontaktovať buď predajcu, ktorý im ich predal, alebo príslušný úrad v mieste ich bydliska.

Priemyselní používatelia by mali kontaktovať svojho dodávateľa a preveriť si podmienky kúpnej zmluvy. Tento výrobok a ani jeho elektronické príslušenstvo by nemali byť likvidované spolu s ostatným priemyselným odpadom.



Správna likvidácia batérií v tomto výrobku

Toto označenie na batérii, príručke alebo balení hovorí, že batérie v tomto výrobku by sa po skončení ich životnosti nemali likvidovať spolu s ostatným domovým odpadom. V prípade takéhoto označenia chemické symboly Hg, Cd alebo Pb znamenajú, že batéria obsahuje ortuť, kadmium alebo olovo v množstve presahujúcom referenčné hodnoty smernice 2006/66/ES.

Viac informácií o ochrane životného prostredia a regulačných povinnostiach týkajúcich sa výrobkov spoločnosti Samsung, napríklad REACH, nájdete na našej stránke o udržateľnosti, ktorá je k dispozícii na webe www.samsung.com

Bezpečnostné informácie

VAROVANIE: Prečítajte si tento návod

Pred inštaláciou, použitím či údržbou tohto zariadenia si prečítajte a riad'te sa všetkými bezpečnostnými informáciami a pokynmi. Nesprávna inštalácia, použitie či údržba tohto zariadenia môže viesť k smrti, vážnemu zraneniu či poškodeniu majetku. Pokyny si uschovajte pri príslušnom zariadení. Tento návod podlieha zmenám. Najnovšiu verziu nájdete na webovej lokalite www.samsung.com.

Keďže pokyny v tomto návode sú určené pre rôzne modely, charakteristické vlastnosti príslušného klimatizačného zariadenia sa môžu od vlastností opísaných v návode mierne líšiť. V prípade akýchkoľvek otázok sa obráťte na poskytovateľa služieb, prípadne navštívte webovú lokalitu www.samsung.com.

Upozornenia a poznámky

Na bezpečnostné hlásenia a zdôraznené informácie vás v tomto manuáli upozorňujeme prostredníctvom nasledujúcich upozornení a poznámok:

VAROVANIE

Riziko alebo nebezpečný postup, ktorý môže viesť k vážnemu poraneniu alebo smrti.

UPOZORNENIE





Riziko alebo nebezpečný postup, ktorý môže viesť k ľahšiemu poraneniu alebo škode na majetku.

DÔLEŽITÉ

Informácie osobitnej povahy

POZNÁMKA

Doplňkové informácie, ktoré môžu byť užitočné

Symbol	Význam
A2L 	VAROVANIE: Pomaly horiaci materiál (V tomto zariadení je napustené chladivo R-32.)
	Pozorne si prečítajte návod na inštaláciu a používanie.
	Pozorne si prečítajte návod na inštaláciu a používanie.
	Pozorne si prečítajte návod na servisovanie.

NA VŠEOBECNÉ POUŽITIE

Zariadenie nie je určené na používanie osobami (vrátane detí) so zníženými fyzickými, zmyslovými alebo duševnými schopnosťami, alebo nedostatočnými skúsenosťami a znalosťami, pokiaľ nie sú pod dohľadom alebo neboli poučené o používaní zariadenia osobou zodpovednou za ich bezpečnosť. Deti musia byť pod dozorom, aby sa zabránilo tomu, že sa budú hrať so zariadením.

Pre použitie v Európe: Toto zariadenie môže byť používané deťmi vo veku od 8 rokov a osobami so zníženými telesnými, zmyslovými alebo duševnými schopnosťami alebo nedostatočnými skúsenosťami a vedomosťami, pokiaľ sú pod dozorom alebo boli poučené o používaní tohto zariadenia bezpečným spôsobom a chápu súvisiace riziká. Deti sa so spotrebičom nesmú hrať. Deti nesmú vykonávať čistenie a používateľskú údržbu bez dozoru.

Bezpečnostné informácie

DÔLEŽITÉ

Na zabezpečenie antimikrobiálnej funkcie bol tento produkt ošetrený biocídnou substanciou zeolitu s obsahom zinku a striebra.

INŠTALÁCIA

VAROVANIE

Používajte napájací kábel zodpovedajúci napájacím parametrom zariadenia a používajte ho len pre toto zariadenie. **Nepoužívajte predlžovací kábel.**

- Pri používaní predlžovacieho kábla hrozí riziko úrazu elektrickým prúdom alebo vzniku požiaru.
- Nepoužívajte elektrický transformátor. Môže to spôsobiť úraz elektrickým prúdom alebo požiar.
- Ak sa líši napätie, frekvencia alebo menovitý prúd, môže to spôsobiť požiar.

Montáž a zapojenie smie vykonávať len kvalifikovaný technik alebo servisná spoločnosť. Nepokúšajte sa o inštaláciu klimatizačného zariadenia svojpomocne.

- V opačnom prípade hrozí riziko úrazu elektrickým prúdom, požiaru, explózie, úrazu alebo problémov s výrobkom. Môže tiež dôjsť k zrušeniu platnosti záruky na nainštalovaný výrobok.

Vedľa klimatizačného zariadenia (avšak nie na panely klimatizačného zariadenia) nainštalujte vypínač a istič určený pre toto klimatizačné zariadenie.

- V opačnom prípade môže dôjsť k úrazu elektrickým prúdom alebo požiaru.

Vonkajšiu jednotku namontujte pevne tak, aby jej elektrické časti neboli vystavené okolitým vplyvom.

- V opačnom prípade môže dôjsť k úrazu elektrickým prúdom, požiaru, výbuchu alebo problémom s výrobkom.

Neinštalujte zariadenie do blízkosti vykurovacích telies a horľavých materiálov. Neinštalujte zariadenie vo vlhkom, mastnom ani prašnom prostredí, na mieste vystavenom priamemu slnečnému žiareniu a vode (alebo dažďu). Neinštalujte zariadenie na miestach, kde môže dochádzať k úniku plynu.

- Môže to spôsobiť úraz elektrickým prúdom alebo požiar.

Vonkajšiu jednotku nikdy neinštalujte na mieste, ako je napríklad vysoký vonkajší múr, odkiaľ by mohla spadnúť.

- Pád vonkajšej jednotky môže spôsobiť úraz, smrť alebo poškodenie majetku.

Toto zariadenie musí byť správne uzemnené. Neuzemňujte zariadenie k plynovému potrubiu, plastovému vodovodnému potrubiu ani k telefónnemu vedeniu.

- V opačnom prípade môže dôjsť k úrazu elektrickým prúdom, požiaru alebo výbuchu.
- Zabezpečte, aby ste používali elektrickú zásuvku s uzemnením.

Výrobok sa musí skladovať v priestore bez zdrojov vznietenia (napr. otvorený oheň, plynový spotrebič, elektrický ohrievač a pod.).

- Upozorňujeme, že chladivo je bez zápachu.



UPOZORNENIE

Klimatizačné zariadenie po namontovaní zakryte PE vrecom a vyberte ho z vreca, keď ho budete zapínať.

Zariadenie namontujte na pevnú a rovnú podlahu, ktorá udrží jeho hmotnosť.

- V opačnom prípade hrozí riziko abnormálnych vibrácií, hluku alebo problémov s výrobkom.

Riadne zapojte odtokovú hadicu, aby mohla voda správne odtekať.

- V opačnom prípade hrozí riziko úniku vody a škôd na majetku. Odtok nepripájajte priamo do kanalizačného potrubia, pretože by sa v budúcnosti mohol šíriť zápach.

Bezpečnostné informácie

Pri inštalácii vonkajšej jednotky sa uistite, či je odtoková hadica zapojená tak, aby odvod vody prebiehal správne.

- Voda vznikajúca počas vykurovania vo vonkajšej jednotke môže pretekať a následne spôsobiť poškodenie majetku. Predovšetkým v zime, ak spadne kus ľadu, môže spôsobiť zranenie, smrť alebo poškodenie majetku.

Zariadenie neinštalujte v priestoroch, kde je potrebný termohygrostat (ako napr. serverová miestnosť, strojovňa, počítačová miestnosť atď.)

- Keďže tieto priestory neposkytujú nutné prevádzkové podmienky, zariadenie môže podávať slabý výkon.

ZDROJ NAPÁJANIA

VAROVANIE

Ak je istič poškodený, obráťte sa na najbližšie servisné stredisko.

Napájací kábel nevystavujte nadmernému ťahaniu ani ohýbaniu.

Napájací kábel neskrúcajte ani nezauzľujte. Nevešajte napájací kábel cez kovový predmet, neklad'te na neho ťažké predmety, nekladajte ju medzi predmety, ani ju nezatláčajte do priestoru za zariadením.

- Môže to spôsobiť úraz elektrickým prúdom alebo požiar.

Ak je napájací kábel poškodený, musí ho s cieľom predísť riziku vymeniť výrobca, servisný pracovník alebo podobne kvalifikované osoby.

UPOZORNENIE

Počas búrky alebo v prípade, že klimatizačné zariadenie nebudete dlhší čas používať, odpojte napájanie na ističi.

- V opačnom prípade môže dôjsť k úrazu elektrickým prúdom alebo požiaru.

POUŽÍVANIE

VAROVANIE

Ak sa zariadenie zaplavilo, obráťte sa na najbližšie servisné stredisko.

- V opačnom prípade môže dôjsť k úrazu elektrickým prúdom alebo požiaru.

Ak zariadenie vydáva neštandardné zvuky, vychádza z neho zápach spáleniny alebo dym, okamžite odpojte prívod napájania a obráťte sa na najbližšie servisné stredisko.

- V opačnom prípade môže dôjsť k úrazu elektrickým prúdom alebo požiaru.

Ak má klimatizačné zariadenie poruchu alebo vyžaduje opravu, okamžite zastavte jeho prevádzku a odpojte celý systém napájania. Potom sa obráťte na autorizovaný servisný personál.

V prípade úniku plynu (napríklad propán, LPG atď.) okamžite vyvetrajte a nedotýkajte sa napájacieho kábla. Nedotýkajte sa zariadenia ani napájacieho kábla.

- Nepoužívajte ventilátor.
- Iskra môže spôsobiť explóziu alebo požiar.

Bezpečnostné informácie

Ak potrebujete zmeniť inštaláciu klimatizačného zariadenia, obráťte sa na najbližšie servisné stredisko.

- V opačnom prípade môže dôjsť k problémom s výrobkom, úniku vody, úrazu elektrickým prúdom alebo požiaru.
- Služba prepravy výrobku nie je k dispozícii. Ak chcete výrobok inštalovať na novom mieste, budú vám účtované dodatočné stavebné práce a poplatok za inštaláciu.
- Obzvlášť v prípade, že chcete nainštalovať výrobok na nezvyčajné miesto, napr. v priemyselnej zóne alebo v blízkosti pobrežia, kde by bol vystavený soli vo vzduchu, obráťte sa na najbližšie servisné stredisko.

Nedotýkajte sa ističa, ak máte mokré ruky.

- Môže to spôsobiť úraz elektrickým prúdom.

Nevypínajte klimatizačné zariadenie ističom, keď je v prevádzke.

- Vypnutie a následné zapnutie klimatizačného zariadenia ističom môže spôsobiť iskrový výboj a následne úraz elektrickým prúdom alebo požiar.

Po vybalení klimatizačného zariadenia odstráňte všetky obalové materiály z dosahu detí, pretože môžu byť pre ne nebezpečné.

- Ak si dieťa natiahne vrečko cez hlavu, môže dôjsť k uduseniu.

Nedotýkajte sa lamiel určujúcich smer prúdenia rukami ani prstami počas vykurovania.

- Môže to spôsobiť úraz elektrickým prúdom alebo vznik popálenín.

Nevkladajte prsty ani cudzie predmety do otvorov pre nasávanie/vyfukovanie vzduchu na klimatizačnom zariadení.

- Obzvlášť venujte pozornosť tomu, aby sa deti neporanili tým, že vložia prsty do výrobku.

Neudierajte ani netahajte klimatizačné zariadenie nadmernou silou.

- Môže to spôsobiť požiar, poranenie alebo problémy s výrobkom.

Do blízkosti vonkajšej jednotky neumiestňujte žiadny predmet, ktorý by umožnil deťom vyliezť na zariadenie.

- Môže to spôsobiť závažné zranenie detí.

Nepoužívajte klimatizačné zariadenie dlhý čas v nedostatočne vetraných priestoroch alebo v blízkosti chorých osôb.

- Keďže to môže byť nebezpečné z dôvodu nedostatku kyslíka, otvorte okno aspoň raz za hodinu.

Na urýchlenie rozmrazenia ani na čistenie nepoužívajte iné prostriedky než tie, ktoré odporúča spoločnosť Samsung.

Neprepichujte ani nespáľujte.

Berte na vedomie, že chladivá nemusia mať žiadny zápach.

Ak do zariadenia vnikne akákoľvek cudzia látka (napr. voda), odpojte prívod napájania a obráťte sa na najbližšie servisné stredisko.

- V opačnom prípade môže dôjsť k úrazu elektrickým prúdom alebo požiaru.

Nepokúšajte sa opravovať, rozoberať ani upravovať zariadenie svojpomocne.

- Nepoužívajte žiadne iné poistky (napr. medený, ocelový drôt atď.) okrem štandardnej poistky.
- V opačnom prípade môže dôjsť k úrazu elektrickým prúdom, požiaru, problémom s výrobkom alebo poraneniu.

UPOZORNENIE

Neklad'te predmety ani iné zariadenia pod vnútornú jednotku.

- Odkvapkávanie vody z vnútornej jednotky môže spôsobiť požiar alebo škody na majetku.

Bezpečnostné informácie

Aspoň raz za rok skontrolujte, či nie je montážny rám vonkajšej jednotky mechanicky poškodený.

- V opačnom prípade môže dôjsť k poraneniu, smrti alebo škodám na majetku.

Aby sa zabránilo zraneniu, uistite sa, že smer lamiel horizontálneho prúdenia vzduchu zmeníte po zastavení pohybu lamely vertikálneho prúdenia vzduchu. (V prípade manuálneho nastavovania horizontálneho prúdenia vzduchu)

Keď klimatizačné zariadenie pri chladení alebo vykurovaní nepracuje správne, je možné, že uniká chladivo. V prípade akejkoľvek netesnosti zastavte prevádzku, vyvetrajte miestnosť a ihneď sa obráťte na vášho predajcu vo veci doplnenia chladiva.

Chladivo nie je škodlivé. Keď však chladivo príde do styku s ohňom, môžu vzniknúť škodlivé plyny a hrozí nebezpečenstvo požiaru.

Počas prepravy vnútornej jednotky musia byť potrubné vedenia zakryté ochrannými konzolami. Výrobok pri premiestňovaní nesmiete držať za potrubné vedenia.

- Mohlo by to spôsobiť únik plynu.

Zariadenie neinštalujte na loď ani do vozidla (napr. do obytnej dodávky).

- Prítomnosť soli, vibrácie alebo iný environmentálny faktor môžu viesť k poruchám výrobku, úrazu elektrickým prúdom, prípadne k požiaru.

Nestúpajte na hornú časť zariadenia ani na zariadenie neklad'te žiadne predmety (textílie, zapálené sviečky, zapálené cigarety, jedlá, chemikálie, kovové predmety atď.).

- Môže to spôsobiť úraz elektrickým prúdom, požiar, problémy s výrobkom alebo poranenie.

Zariadenie neovládajte, ak máte mokré ruky.

- Môže to spôsobiť úraz elektrickým prúdom.

Nestriekajte prchavé látky ako napr. insekticídy na povrch zariadenia.

- Sú škodlivé pre ľudí a môžu tiež spôsobiť úraz elektrickým prúdom, požiar alebo problémy so zariadením.

Nepite vodu z klimatizačného zariadenia.

- Voda môže byť pre ľudí škodlivá.

Diaľkové ovládanie nevystavujte nárazom, pádom, netraste ním, ani ho neskúšajte rozoberať.

Pri výmene batérií diaľkového ovládania batérie uchovávajte mimo dosahu detí.

- Pri prehltnutí batérií dieťaťom neodkladne kontaktujte lekára.

Pri výmene batérií diaľkového ovládania sa vyhnite kontaktu pokožky s kvapalinou batérie.

- Kvapalina batérie je pre ľudí škodlivá.

Nedotýkajte sa potrubia pripojeného k výrobku.

- Môže to spôsobiť popáleniny alebo poranenie.

Nádobu ani potrubie na chladivo nerežte ani nepáľte.

Nesmerujte prúd vzduchu ku krbu alebo ohrievaču.

Nepoužívajte klimatizačnú jednotku na uchovávanie presných nástrojov, potravín, zvierat, rastlín alebo kozmetiky, ani na akéhokoľvek iné neobvyklé účely.

- Môže to spôsobiť škody na majetku.

Zabráňte priamemu dlhodobému vystaveniu osôb, zvierat alebo rastlín prúdu vzduchu z klimatizačného zariadenia.

- Môže to byť škodlivé pre ľudí, zvieratá alebo rastliny.

Bezpečnostné informácie

ČISTENIE

VAROVANIE

Pri čistení nestriekajte vodu priamo na zariadenie. Na čistenie zariadenia nepoužívajte benzén, riedidlo ani lieh.

- Môže to viesť ku vzniku farebných škvŕn, deformácii, poškodeniu, úrazu elektrickým prúdom alebo požiaru.

Pred čistením, servisom alebo vykonávaním údržby sa ubezpečte, že výrobok je odpojený od zdroja napájania, a počkajte, kým sa ventilátor nezastaví.

- V opačnom prípade môže dôjsť k úrazu elektrickým prúdom alebo požiaru.

UPOZORNENIE

Pri čistení povrchu tepelného výmenníka vonkajšej jednotky dávajte pozor, pretože má ostré hrany.

- Danú činnosť smie vykonávať len kvalifikovaný technik. Obráťte sa na montážneho pracovníka alebo servisné stredisko.

Vnútorne časti klimatizačného zariadenia nečistite sami.

- Ohľadom čistenia vnútorných častí zariadenia sa obráťte na najbližšie servisné stredisko.
- Vnútorný filter čistite podľa popisu v časti „Čistenie“.
- V opačnom prípade môže dôjsť k poškodeniu, úrazu elektrickým prúdom alebo požiaru.
- Pri manipulácii s tepelným výmenníkom predchádzajte poraneniam spôsobeným ostrými hranami na povrchu.

Vnútorná jednotka – prehľad

Vzhľad skutočného výrobku sa môže mierne líšiť od vyobrazenia nižšie.

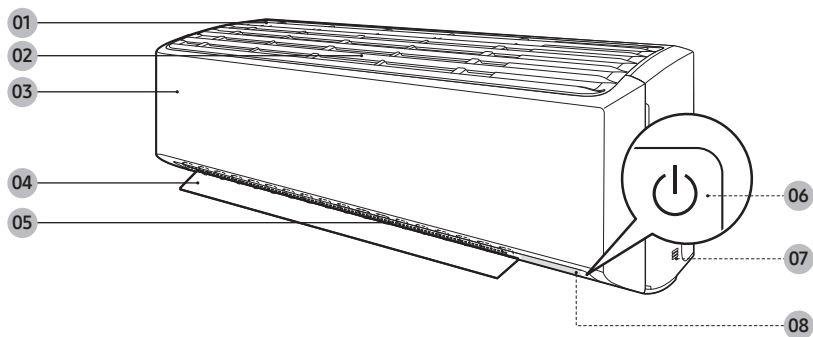

- | | |
|---|--|
| 01 Prívod vzduchu | 05 Lamela prúdenia vzduchu (vpravo a vľavo) |
| 02 Vzduchový filter | 06 Tlačidlo napájania/Prijímač diaľkového ovládania |
| 03 Predný panel | 07 Snímač teploty miestnosti |
| 04 Lamela prúdenia vzduchu (hore a dole) | 08 Displej |

Vnútoraná jednotka – prehľad

Displej

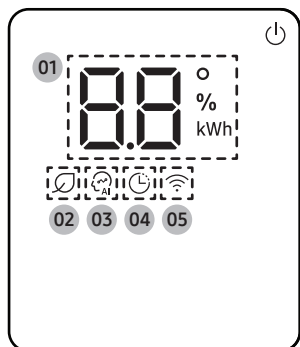

01 Indikátor teploty (číselný) /
Indikátor resetu filtra (CF) /
Indikátor Auto Clean (C!) /
Indikátor rozmrazovania (dF)

02 Indikátor AI Energy

03 Indikátor AI Auto

04 Indikátor časovača /
Indikátor Good Sleep

05 Indikátor Wi-Fi

POZNÁMKA

- Keď je pripojenie Wi-Fi zapnuté, indikátor trikrát zabliká, a potom sa zapne.

POZNÁMKA

- Ak indikátor Wi-Fi bliká po dobu 10 sekúnd pri zapnutí prevádzky, znamená to, že klimatizácia nie je pripojená k sieti Wi-Fi. Prečítajte si „Aplikácia SmartThings“ na strane 43 a pripojte klimatizáciu k sieti Wi-Fi.
- Po pripojení k sieti Wi-Fi dokáže klimatizácia zhromažďovať údaje a naučiť sa vaše používateľské schémy, aby mohla byť spustená v režime AI Auto.

Prehľad diaľkového ovládania

Väčšina pokynov na používanie uvedených v tomto návode vyžaduje použitie diaľkového ovládania.

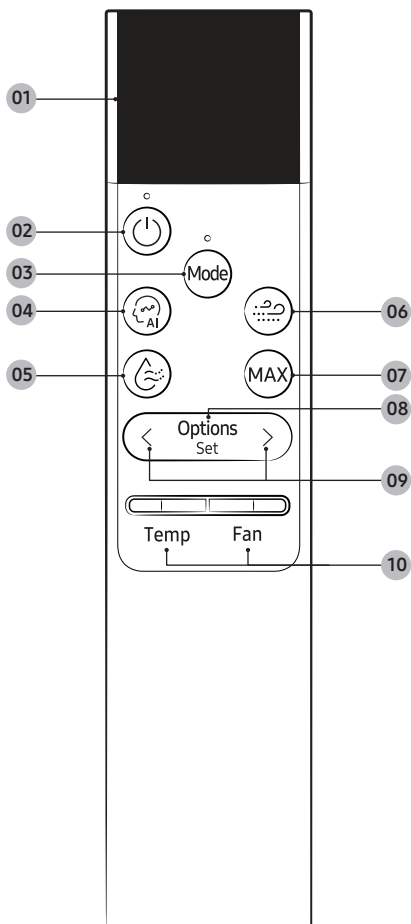

- 01 Displej
- 02 Tlačidlo napájania
- 03 Tlačidlo Mode
- 04 Tlačidlo AI Auto
- 05 Tlačidlo Dry Comfort
 - Pri tomto modeli funkcia Dry Comfort nie je k dispozícii. Ak však stlačíte toto tlačidlo, zariadenie bude pracovať v režime Dry.
- 06 Tlačidlo WindFree
 - Pri tomto modeli funkcia WindFree nie je k dispozícii.
- 07 Tlačidlo MAX
- 08 Tlačidlo Options/Set/Auto Clean
 - Ak chcete zapnúť alebo vypnúť funkciu Auto Clean, stlačte toto tlačidlo a podržte ho na 3 sekundy.
- 09 Smerové tlačidlo
- 10 Tlačidlo teploty/otáčok ventilátora
 - Ak chcete nastaviť teplotu alebo otáčky ventilátora, stlačte tlačidlo nahor alebo nadol.
 - Ak chcete nastaviť smer prúdenia vzduchu na možnosť Horizontal All alebo Horizontal Fix, stlačte tlačidlo [Temp].
 - Ak chcete nastaviť smer prúdenia vzduchu na možnosť Vertical All alebo Vertical Fix, stlačte tlačidlo [Fan].

📖 POZNÁMKA

- Displej zobudíte stlačením ľubovoľného tlačidla.
- Ak počas 5 sekúnd nedôjde k stlačeniu žiadneho tlačidla diaľkového ovládania, displej sa vypne.
- Režim Low Ambient nefunguje v prípade klimatizácií, a to ani vtedy, keď je zapnutý v nastavení Heating Range.
- Šedé kruhy na tlačidlách diaľkového ovládania zobrazené v návode na používanie označujú oblasti, ktoré treba stlačiť, aby tlačidlá fungovali.
Např. 
- Aj keď sa na displeji diaľkového ovládania zobrazujú položky **Dry Comfort**, **WindFree**, **Motion detection** a **Freeze Wash**, tieto funkcie nie sú pri tomto modeli k dispozícii.

Prehľad diaľkového ovládania

Nabíjanie diaľkového ovládania

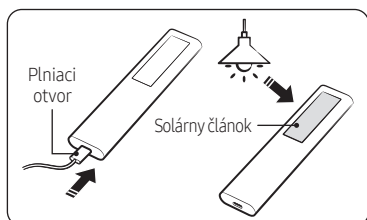

- Diaľkové ovládanie treba pred používaním úplne nabiť.
- Ak sa na displeji diaľkového ovládania zobrazí hlásenie „Low Battery“, diaľkové ovládanie treba nabiť pomocou USB portu (typu C) v spodnej časti diaľkového ovládania. Ak diaľkové ovládanie necháte ležať lícom nadol, bude sa nabíjať pomocou solárneho článku, vďaka čomu batéria vydrží dlhšie.
- Kým sa diaľkové ovládanie nabíja, na displeji sa zobrazuje hlásenie „Charging“. Po dokončení nabíjania sa zobrazí hlásenie „Complete“ a potom sa displej vypne. Potom treba odpojiť nabíjací kábel.
- Pokiaľ sa diaľkové ovládanie nebude dlhší čas používať, pred uschovaním treba diaľkové ovládanie nabiť prostredníctvom USB portu.

POZNÁMKA

- Nabíjací kábel diaľkového ovládania ani nabíjačka nie sú súčasťou balenia výrobku.

Inštalácia držiaka diaľkového ovládania

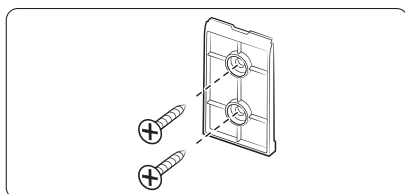

- 1 Vyberte miesto na stene, kam chcete nainštalovať držiak diaľkového ovládania.
- 2 Označte dve miesta na inštaláciu dvoch skrutiek M4 x 16 mm. Potom vyvrtajte dva otvory.

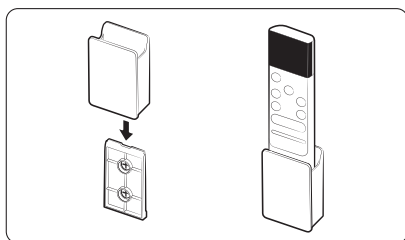

- 3 Pripojte držiak diaľkového ovládania k nástennej montážnej podložke tak, že ho nasuniete z hornej strany podložky, až kým sa neozve cvaknutie.

POZNÁMKA

- Požiadavky na miesto inštalácie:
 - Vyhybajte sa miestam vystaveným priamemu slnečnému žiareniu.
 - Vyhybajte sa miestam, kde by bol držiak zakrytý predmetmi, ako sú závesy.
 - Vyberte miesto, ktoré je vzdialené minimálne 1 meter od televízora alebo zvukového systému.

Obsluha diaľkového ovládania

Klimatizačné zariadenie môžete jednoducho používať tak, že vyberiete režim a potom regulujete teplotu, rýchlosť ventilátora a smer prúdenia vzduchu.

Initial Settings

Pred prvým použitím diaľkového ovládania by ste mali nastaviť jednotku teploty na stupne Celzia alebo Fahrenheit.

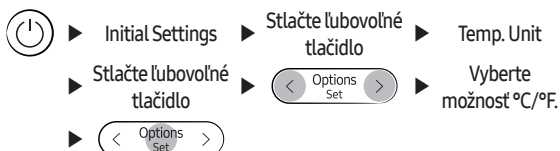

POZNÁMKA

- Po nastavení jednotky teploty sa diaľkové ovládanie vypne. Zapnete ho stlačením tlačidla .
- Indikátory teploty na vnútornej jednotke sa neprepnú.
- Ak chcete zmeniť jednotku teploty, zmeňte nastavenie takto:

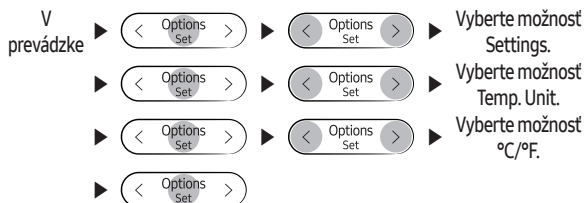

Obsluha diaľkového ovládania

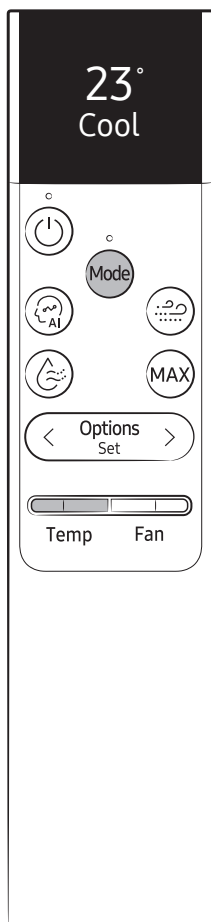

Výber prevádzkového režimu

Aktuálny režim spomedzi možností AI Auto, Cool, Dry, Fan a Heat vyberiete stlačením tlačidla  (Režim).

Režim AI Auto je možné použiť po pripojení k rozhraniu Wi-Fi.

POZNÁMKA

- Režimy Cool, Dry a Heat je možné použiť v nasledujúcom prevádzkovom rozsahu.

Režim	Cool	Dry	Heat
Vnútorňa teplota	16 °C až 32 °C	18 °C až 32 °C	27 °C alebo menej
Vonkajšia teplota	-10 °C až 46 °C	-10 °C až 46 °C	-15 °C až 24 °C ¹⁾
Vnútorňa vlhkosť	Relatívna vlhkosť 80 % alebo menej ²⁾	-	-

¹⁾ Ak vonkajšia teplota klesne na -15 °C, vykurovací výkon sa môže znížiť až o 60 % – 70 %.

²⁾ Ak je klimatizačné zariadenie dlhší čas spustené v režime Cool v prostredí s vysokou vlhkosťou, môže dôjsť k vzniku kondenzácie.

Nastavenie teploty





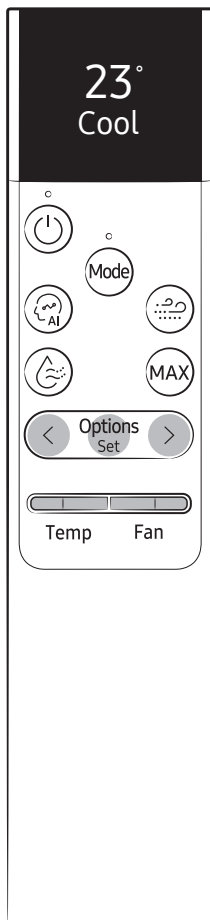









Ak chcete regulovať teplotu v jednotlivých režimoch, stlačte tlačidlo [Temp] nahor alebo nadol:

Režim	Regulácia teploty
AI Auto/Cool/Heat	Upravenie o 1 °C v rozmedzí od 16 °C do 30 °C.
Dry	Upravenie o 1 °C v rozmedzí od 18 °C do 30 °C.
Fan	Bez regulácie teploty.



Regulácia otáčok ventilátora

V jednotlivých režimoch môžete vybrať nasledujúce rýchlosti ventilátora:

Režim	Možné rýchlosti ventilátora
AI Auto	Ovládanie otáčok ventilátora nie je k dispozícii. (Automatický ventilátor, predvolené nastavenie ovládača)      (Manuálny ventilátor)
Cool/Heat	    
Fan	   
Dry	Ovládanie otáčok ventilátora nie je k dispozícii.

Regulácia smeru prúdenia vzduchu



Udržujte prúdenie vzduchu v konštantnom smere zastavením pohybu lamiel vertikálneho a horizontálneho prúdenia vzduchu.

V prevádzke ► Stlačte tlačidlo  ► Vyberte si z možností Horizontal All alebo Horizontal Fix.

V prevádzke ► Stlačte tlačidlo  ► Vyberte si z možností Vertical All alebo Vertical Fix.

POZNÁMKA

- Ak nastavujete lamelu vertikálneho prúdenia vzduchu manuálne, lamela sa nemusí úplne zavrieť, keď vypnete klimatizáciu.
- Na nastavenie lamiel prúdenia vždy použite diaľkové ovládanie. Nemeňte polohu lamiel ručne. Nemuseli by správne fungovať.
- Keď je zapnutá funkcia Good Sleep, v režime Cool nie je možné regulovať vertikálny smer prúdenia vzduchu.
- Smer prúdenia vzduchu je možné vybrať v ponuke Options:

V prevádzke ►  ►  ► Vyberte možnosť Direction.

Vyberte možnosť Vertical. ►  ► Vyberte si z možností Vertical All alebo Vertical Fix.

Vyberte možnosť Horizontal. ►  ► Vyberte si z možností Horizontal All alebo Horizontal Fix.

Inteligentné a užitočné funkcie

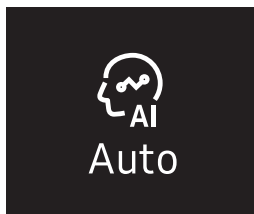

Režim AI Auto

Režim AI Auto umožňuje automatickú prevádzku ľubovoľného z režimov Cool, Dry, Heat v závislosti od používateľských schém prijatých z externého servera prostredníctvom modulu Wi-Fi. Na základe aktuálnej teploty (vnútri/vonku) a prijatých používateľských schém sa nastaví aj obľúbená teplota a prevádzkový režim.





alebo



► Vyberte možnosť
Auto.

POZNÁMKA

- Tento režim je možné použiť po pripojení k rozhraniu Wi-Fi.
- V režime AI Auto sa na displeji vnútornej jednotky zobrazia indikátory  (AI Auto) a  (Wi-Fi).
- Ak nie sú zhromaždené používateľské schémy dostatočné, nastavená teplota sa nastaví podľa času aktivity používateľa a vnútornej/vonkajšej teploty.
- Nastavená teplota sa reguluje v teplotnom rozsahu od 22 °C do 28 °C (Cool)/od 20 °C do 28 °C (Heat) v režime AI Auto. Zmeniť ju môžete aj manuálne.
- Automaticky zmenená nastavená teplota sa zobrazuje na displeji vnútornej jednotky a prepne sa na aktuálnu teplotu po 4 až 5 sekundách.
- Keď stlačíte tlačidlo  (Režim) v režime AI Auto, režim sa zruší.
- Ak v režime AI Auto zmeníte nastavenú teplotu, klimatizačné zariadenie bude pracovať so zmenenou nastavenou teplotou.
- Nastavte otáčky ventilátora alebo ich zafixujte na požadovanej hodnote. Môžete to urobiť takto:

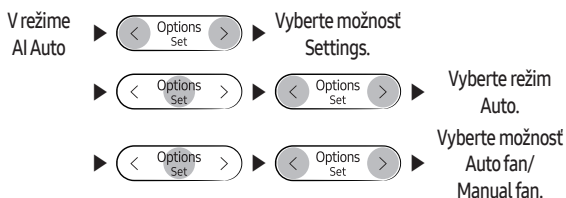

- Ak vyberiete možnosť Auto Fan, otáčky ventilátora sa nastavujú automaticky.
- Ak vyberiete možnosť Manual Fan, môžete vybrať otáčky ventilátora spomedzi možností Auto, Low, Med, High, a Turbo.

Ak zariadenie nie je pripojené k sieti Wi-Fi

- Klimatizačné zariadenie sa automaticky prepne do režimu Cool, Dry, alebo Heat podľa izbovej teploty a vlhkosti. Optimálny režim vhodný pre aktuálnu kvalitu izbového vzduchu automaticky funguje tak, aby sa v miestnosti rýchlo zabezpečil príjemný vzduch.
- Rýchlosť ventilátora sa nastavuje automaticky podľa izbovej teploty a vlhkosti.

Režim AI Energy

- Pomocou režimu AI Energy môžete ušetriť elektrickú energiu spotrebovanú počas prevádzky klimatizačného zariadenia. Tento režim sa dá zapnúť alebo vypnúť iba v aplikácii SmartThings.
- Množstvo ušetrenej elektrickej energie sa vypočítava iba v režime AI Auto.
- Na displeji vnútornej jednotky sa rozsvieti indikátor AI Energy (🔌).
- Množstvo ušetrenej elektrickej energie sa počíta od zapnutia klimatizačného zariadenia.
- Množstvo ušetrenej elektrickej energie sa bude líšiť v závislosti od okolitého prostredia (napr. vnútorná/vonkajšia teplota a vlhkosť), nastavenej teploty a prevádzkového režimu.
- Upozorňujeme, že množstvo ušetrenej elektrickej energie sa môže líšiť aj v rovnakých prevádzkových podmienkach prostredia, a to v závislosti od spôsobu merania.
- Ak chcete dosiahnuť výkonné chladenie alebo vykurovanie, vypnite režim AI Energy v aplikácii SmartThings.

Inteligentné a užitočné funkcie

23°
Cool

Režim Cool

Režim Cool používajte na chladenie v horúcom počasí.



POZNÁMKA

- Po výbere režimu Cool nastavte požadovanú funkciu, teplotu a rýchlosť ventilátora.
 - Ak chcete teplotu rýchlo znížiť, nastavte nižšiu teplotu a vyššiu rýchlosť ventilátora.
 - Na dosiahnutie úspory energie nastavte vyššiu teplotu a nižšiu rýchlosť ventilátora.
 - Keď sa teplota miestnosti priblíži k nastavenej teplote, motor kompresora začne kvôli úspore energie spomaľovať.

25°
Dry

Režim Dry

Režim Dry používajte za daždivého alebo vlhkého počasia.

 ►  ► Vyberte možnosť Dry.

POZNÁMKA

- Odvlhčovanie optimálne funguje pri nastavení teplotného rozsahu od 24 do 26 °C. Ak sa vám aktuálna vlhkosť zdá príliš vysoká, nastavte nižšiu teplotu.
- Režim Dry nemožno použiť na vykurovanie. Režim Dry je určený na vytváranie vedľajšieho účinku chladenia.
- Ak počas prevádzky zariadenia stlačíte tlačidlo , zariadenie sa prepne na režim Dry.

Fan

Režim Fan

Pomocou režimu Fan je klimatizačné zariadenie možné používať ako klasický ventilátor na prúdenie vzduchu bez ohrievania alebo ochladzovania.

 ►  ► Vyberte možnosť Fan.

POZNÁMKA

- Ak klimatizačné zariadenie nebudete dlhší čas používať, spustite ho v režime Fan na 3 až 4 hodiny, aby sa jeho vnútorné časti vysušili.
- Vonkajšia jednotka sa v režime Fan nespúšťa. Ide o normálny jav a nie o chybu klimatizačného zariadenia.

Inteligentné a užitočné funkcie

25°
Heat

Režim Heat

Režim Heat používajte na udržiavanie tepla.



POZNÁMKA

- Kým sa klimatizačné zariadenie zahrieva, ventilátor nemusí pracovať na začiatku počas asi 3 až 5 minút, aby sa zabránilo studenému prievaniu.
- V prípade, že klimatizačné zariadenie vykuruje nedostatočne, v kombinácii s klimatizačným zariadením použite ďalšie vykurovacie zariadenie.

Automatické rozmrazovanie

Ak je vonkajšia teplota nízka a vlhkosť vzduchu vysoká, na vonkajšom tepelnom výmenníku sa môže vytvoriť námraza, čím sa môže znížiť efektívnosť vykurovania. V takýchto podmienkach pri aktivovanom režime Heat klimatizačné zariadenie na 5 až 12 minút spustí funkciu rozmrazovania na odstránenie námrazy z vonkajšieho tepelného výmenníka.

POZNÁMKA

- Keď je zapnutá funkcia rozmrazovania, zobrazí sa indikátor  (Rozmrazovanie) na displeji vnútornej jednotky, z vonkajšej jednotky začne vychádzať para a lamely prúdenia vzduchu sa nehýbu.
- Kým sa rozmrazovanie nedokončí, nie je pomocou diaľkového ovládania možné nastaviť iné funkcie.

Rôznorodé inteligentné funkcie

MAX
On

MAX
Off

Funkcia MAX

Funkcia MAX slúži na rýchle ochladenie alebo vykurovanie miestnosti. Táto funkcia je najvýkonnejšou funkciou chladenia a vykurovania, ktorú klimatizačné zariadenie poskytuje. Túto funkciu môžete vybrať v režime Cool aj v režime Heat.

V režime Cool alebo Heat ► 

POZNÁMKA

- Môžete zmeniť smer prúdenia vzduchu, no nie je možné zmeniť nastavenú teplotu ani rýchlosť ventilátora.
- Keď vyberiete funkciu MAX v režime Heat, rýchlosť ventilátora sa nemusí zvýšiť počas 3 až 5 minút, kým sa zariadenie nezahreje.
- Výberom funkcie MAX sa vypnú funkcie Eco, Good Sleep a Quiet.

Rôznorodé inteligentné funkcie

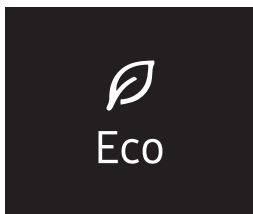

Funkcia Eco

Funkcia Eco slúži na zníženie spotreby elektrickej energie, pričom stále umožňuje udržiavať chlad alebo teplo. Túto funkciu môžete vybrať v režime Cool aj v režime Heat.

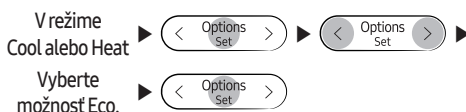

POZNÁMKA

- Keď sa spustí funkcia Eco, začne sa vertikálna oscilácia prúdenia vzduchu.
- Môžete zmeniť nastavenú teplotu, smer prúdenia vzduchu a rýchlosť ventilátora.
- Pri zapnutí funkcie Eco je možné nastaviť nasledujúce teploty:

Režim	Minimálna nastavená teplota	Maximálna nastavená teplota
Cool	24 °C	30 °C
Heat	16 °C	30 °C

- Ak zmeníte nastavenú teplotu na hodnotu mimo rozsahu povoleného pre aktuálny režim, nastavená teplota sa automaticky prepne na hodnotu v rámci daného rozsahu.
- Keď funkciu Eco vypnete, oscilácia teplôt bude pokračovať. Funkciu je možné vypnúť prostredníctvom funkcie nastavenia smeru prúdenia vzduchu.
- Výberom funkcie Eco sa vypnú funkcie Good Sleep, MAX a Quiet.

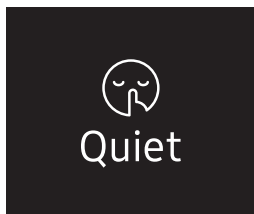

Funkcia Quiet

Funkcia Quiet slúži na zníženie hlučnosti prevádzky zariadenia. Túto funkciu môžete vybrať v režime Cool aj v režime Heat.

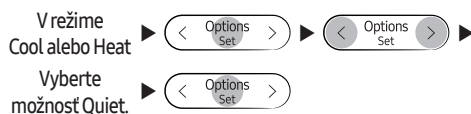

POZNÁMKA



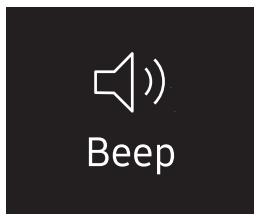

- Môžete zmeniť nastavenú teplotu a smer prúdenia vzduchu, ale nie je možné zmeniť rýchlosť ventilátora.
- Výberom funkcie Quiet sa vypnú funkcie Eco, Good Sleep a MAX.

Rôznorodé inteligentné funkcie



Funkcia Beep

Funkcia Beep slúži na zapnutie alebo vypnutie zvukového signálu pri stlačení tlačidla na diaľkovom ovládaní.

- V prevádzke ▶  ▶  ▶
- Vyberte možnosť Settings. ▶  ▶  ▶
- Vyberte možnosť Beep. ▶ 



Auto Clean

Funkcia Auto Clean

Ak z vnútornej jednotky vychádza zápach, použite funkciu Auto Clean.

Aktivácia funkcie Auto Clean

Ak chcete aktivovať funkciu Auto Clean, podržte najmenej na 3 sekundy stlačené tlačidlo  (Možnosti).

Na displeji vnútornej jednotky je zobrazené:

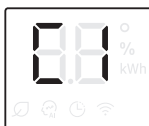

Ak je klimatizačné zariadenie vypnuté, funkcia Auto Clean sa spustí hneď. Ak je klimatizačné zariadenie spustené, funkcia Auto Clean sa spustí hneď po vypnutí klimatizačného zariadenia.

POZNÁMKA

- Funkciu Auto Clean je možné aktivovať aj v ponuke Options:



- Po zvolení funkcie Auto Clean sa táto funkcia aktivuje vždy po vypnutí klimatizačného zariadenia.
- Funkcia Auto Clean sa spustí na 10 až 30 minút v závislosti od vnútorných podmienok a miery vysušenia. Na displeji vnútornej jednotky je zobrazený priebeh čistenia od 1 do 99 %.
- Ak počas prevádzky funkcie Auto Clean spustíte ďalšiu funkciu, funkcia Auto Clean sa pozastaví a opäť sa spustí po dokončení druhej funkcie.
- Keď sa funkcia Auto Clean dokončí, klimatizačné zariadenie sa vypne.
- Funkcia Auto Clean sa spustí po prevádzke funkcie Časovač vypnutia a Good Sleep, funkcia Auto Clean sa však nespustí po režime Heat alebo Fan.

Rôznorodé inteligentné funkcie

Zrušenie funkcie Auto Clean

Ak chcete zrušiť funkciu Auto Clean, kým je spustená, riadte sa uvedeným postupom:

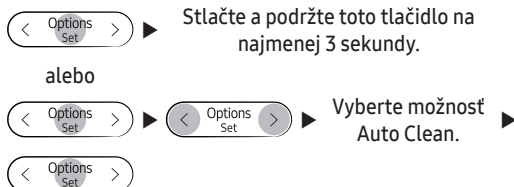

POZNÁMKA

- Zrušením funkcie Auto Clean sa táto funkcia nedeaktivuje.

Deaktivácia funkcie Auto Clean

Ak chcete deaktivovať funkciu Auto Clean, riadte sa uvedeným postupom, kým je klimatizačné zariadenie v prevádzke:

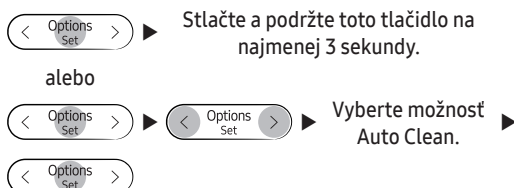







Lighting

Funkcia osvetlenia displeja

Funkcia osvetlenia displeja slúži na zapnutie alebo vypnutie osvetlenia displeja vnútornej jednotky.

- V prevádzke ►  ►  ►
- Vyberte možnosť Settings. ►  ►  ►
- Vyberte možnosť Lighting. ►  ►

POZNÁMKA

- Ak prepnete aktuálny režim alebo funkciu pri zapnutej Funkcia osvetlenia displeja, funkcia osvetlenia displeja sa zapne na 5 sekúnd a potom sa znovu vypne.
- Ak chcete Funkcia osvetlenia displeja vypnúť, znova spustíte vyššie uvedenú metódu alebo výrobok vypnete a zapnete.

Funkcia Wi-Fi (aplikácia SmartThings)

Funkciu Wi-Fi zapnite, ak chcete klimatizačné zariadenie spárovať so smartfónom.



- Stlačte a podržte toto tlačidlo na najmenej 5 sekúnd.

POZNÁMKA

- Keď zapnete funkciu Wi-Fi, smartfón sa spáruje s klimatizačným zariadením a symbol AP sa na niekoľko sekúnd zobrazí na displeji diaľkového ovládania.
- Po prepojení klimatizačného zariadenia so smartfónom ho môžete ovládať prostredníctvom bezdrôtového internetového pripojenia pomocou aplikácie SmartThings nainštalovanej v smartfóne.
- Ďalšie informácie o tom, ako smartfón pripraviť na pripojenie a ako klimatizačné zariadenie ovládať pomocou aplikácie SmartThings, nájdete v časti Aplikácia SmartThings,“ na str. 43.
- Ak chcete zapnúť alebo vypnúť Wi-Fi, stlačte tlačidlo  a podržte ich 5 sekúnd.
 - Ak chcete spustiť aplikáciu SmartThings, stlačte tlačidlo  a podržte ho 5 sekúnd, čím sa umožní pripojenie klimatizačného zariadenia.

AP

Plánovanie časov

On
Timer

Off
Timer

Funkcia časovania zapnutia/vypnutia

Funkciou časovania zapnutia/vypnutia zariadenia je možné zariadenie po uplynutí nastaveného času zapnúť alebo vypnúť. Naplánovanie časov, po ktorých sa má klimatizačné zariadenie zapnúť alebo vypnúť, pomáha používať klimatizačné zariadenie hospodárnejšie.

Zapínanie   Vyberte možnosť Good Sleep/Timer. 

  Vyberte možnosť On Timer alebo Off Timer. 

(Nastavte trvanie.)

Potvrďte, že je funkcia  zapnutá na displeji vnútornej jednotky.

Vypnutie položky   Vyberte možnosť Good Sleep/Timer. 

  Vyberte možnosť On Timer alebo Off Timer. 

(Nastavte trvanie.)

Potvrďte, že je funkcia  vypnutá na displeji vnútornej jednotky.

POZNÁMKA

- Ak chcete funkciu časovania zapnutia/vypnutia zrušiť, nastavte čas na hodnotu 00 m.
- Ak je diaľkové ovládanie vypnuté a vyberiete možnosť Timer/Good Sleep položka **[On Timer]** sa zobrazí na displeji diaľkového ovládania. Ak je diaľkové ovládanie zapnuté a vyberiete možnosť Timer/Good Sleep, zobrazí sa **[Off Timer]**.
- Čas je možné nastaviť v rozmedzí od 30 minút do 24 hodín.
- Pre funkciu časovania zapnutia a funkciu časovania vypnutia nie je možné nastaviť rovnaký čas trvania.

Kombinácia funkcie časovania zapnutia a funkcie časovania vypnutia

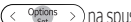
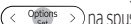
Kedy klimatizačné zariadenie vypnuté	Príklad: Časovanie zapnutia na 3 hodiny, časovanie vypnutia na 5 hodín klimatizačné zariadenie sa zapne 3 hodiny po poslednom stlačení tlačidla  na spustenie funkcie časovania zapnutia/vypnutia, zostane zapnuté 2 hodiny a následne sa znova vypne.
Kedy klimatizačné zariadenie zapnuté	Príklad: Časovanie zapnutia na 3 hodiny, časovanie vypnutia na 1 hodín Klimatizačné zariadenie sa vypne 1 hodinu po poslednom stlačení tlačidla  na spustenie funkcie časovania zapnutia/vypnutia, zostane vypnuté 2 hodiny a následne sa znova zapne.

Funkcia časovania zapnutia/vypnutia

Ak nastavíte funkciu časovania zapnutia, môžete zmeniť režim alebo teplotu, kým je diaľkové ovládanie vypnuté.

Základný výber

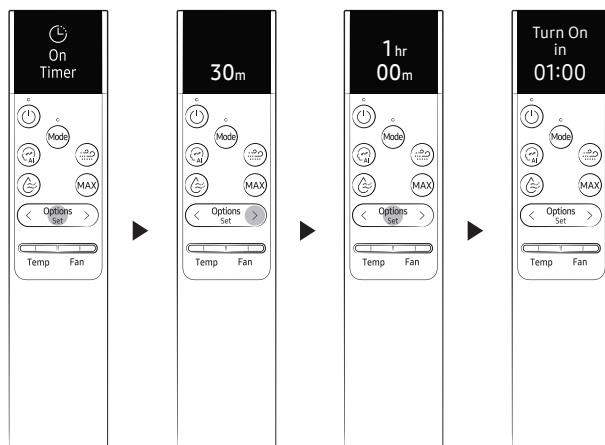

Dodatočný výber

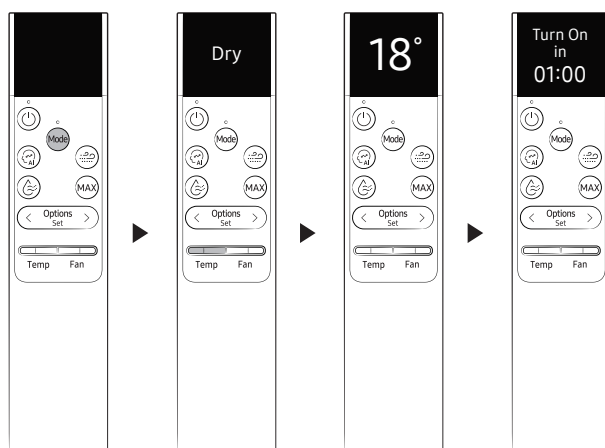

Plánovanie časov



Funkcia Good Sleep

Pomocou funkcie Good Sleep môžete šetriť energiu, keď spíte. Túto funkciu môžete vybrať v režime Cool aj v režime Heat.

Zapínanie

V režime Cool alebo Heat

Vyberte možnosť Good Sleep/Timer.

Vyberte možnosť Good Sleep.

(Nastavte trvanie.)

Potvrďte, že je funkcia zapnutá na displeji vnútornej jednotky.

Vypnutie položky

V režime Cool alebo Heat

Vyberte možnosť Good Sleep/Timer.

Vyberte možnosť Good Sleep.

(Nastavte trvanie.)

Potvrďte, že je funkcia vypnutá na displeji vnútornej jednotky.

POZNÁMKA

- Ak chcete funkciu Good Sleep zrušiť, nastavte čas na hodnotu 00 m.
- Keď spustíte funkciu Good Sleep, na displeji vnútornej jednotky sa zobrazí indikátor (Časovač).
- Čas je možné nastaviť v rozmedzí od 30 minút do 12 hodín.
- Pri zapnutí funkcie Good Sleep sa odporúča nastaviť nasledujúce teploty:

Režim	Odporúčané nastavenie teploty	Optimálne nastavenie teploty
Cool	25 °C až 27 °C	26 °C
Heat	21 °C až 23 °C	22 °C

- Výberom funkcie Good Sleep zrušíte funkcie Eco, MAX a Quiet.

Harmonogram

Úkon	Ako často	Kto	Pokyn
Spustíte funkciu Auto Clean.	Podľa potreby	Majiteľ	„Funkcia Auto Clean na str. 31.
Čistenie filtra.	Raz za dva týždne	Majiteľ	„Čistenie filtra na str. 39.
Čistenie vonkajšej časti vnútornej jednotky.	Podľa potreby	Majiteľ	„Čistenie vonkajšej časti vnútornej jednotky na str. 38.
Čistenie vonkajšej časti vonkajšej jednotky.	Aspoň raz za rok	Majiteľ	„Čistenie tepelného výmenníka na vonkajšej jednotke na str. 38.
Nabíjanie diaľkového ovládania	Podľa potreby	Majiteľ	„Nabíjanie diaľkového ovládania na str. 18.
Nanesenie inhibítora korózie na vonkajšiu jednotku. (Iba v prípade montáže v blízkosti slanej vody, napríklad pri oceáne)	Aspoň raz za rok	Kvalifikovaný technik	Obráťte sa na poskytovateľa servisných služieb.
Čistenie vnútornej alebo vonkajšej jednotky zvnútra.	Raz ročne	Kvalifikovaný technik	Obráťte sa na poskytovateľa servisných služieb.
Kontrola jednotiek, elektrických pripojení, potrubí na chladivo a ochranných prvkov.	Raz ročne	Kvalifikovaný technik	Obráťte sa na poskytovateľa servisných služieb.

Čistenie

Čistenie vonkajšej časti vnútornej jednotky

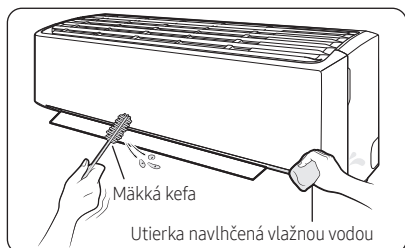

- 1 Vypnite klimatizačné zariadenie a počkajte, kým sa zastaví ventilátor.
- 2 Odpojte napájanie.
- 3 Pomocou jemnej kefy alebo utierky navlhčenej vlažnou vodou očistite vonkajšiu časť zariadenia.

⚠ VAROVANIE

- Pri čistení nestriekajte vodu priamo na zariadenie. Ak sa do zariadenia dostane voda, môže dôjsť k zásahu elektrickým prúdom alebo požiaru, ktoré by mohli spôsobiť smrť, vážne zranenie alebo poškodenie majetku:

⚠ UPOZORNENIE

- Na čistenie displeja vnútornej jednotky nepoužívajte zásadité čistiace prostriedky.
- Na čistenie povrchu jednotky nepoužívajte kyselinu sírovú, kyselinu chlorovodíkovú ani organické rozpúšťadlá, ako napríklad riedidlo, petrolej, acetón, benzén alebo alkohol.

Čistenie tepelného výmenníka na vonkajšej jednotke

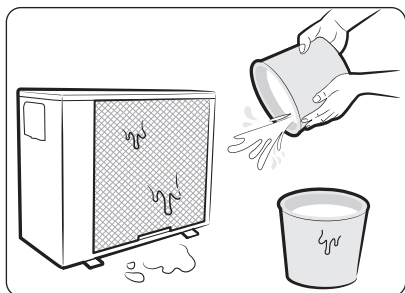

- 1 Vypnite klimatizačné zariadenie a počkajte, kým sa zastaví ventilátor.
- 2 Odpojte napájanie.
- 3 Na tepelný výmenník rozprašovačom naneste vodu, pomocou ktorej odstránite prach a ďalšie nečistoty.

⚠ UPOZORNENIE

- Na čistenie povrchu jednotky nepoužívajte kyselinu sírovú, kyselinu chlorovodíkovú ani organické rozpúšťadlá, ako napríklad riedidlo, petrolej, acetón, benzén alebo alkohol.
- Ak tepelný výmenník vonkajšej jednotky potrebujete skontrolovať alebo očistiť zvnútra, požiadajte o pomoc miestne servisné stredisko.

Čistenie filtra

Vzduchový filter čistite každé dva týždne alebo keď sa na displeji vnútornej jednotky zobrazí **CF** (pripomenka čistenia filtra). Interval čistenia sa môže líšiť v závislosti od používania a podmienok prostredia.

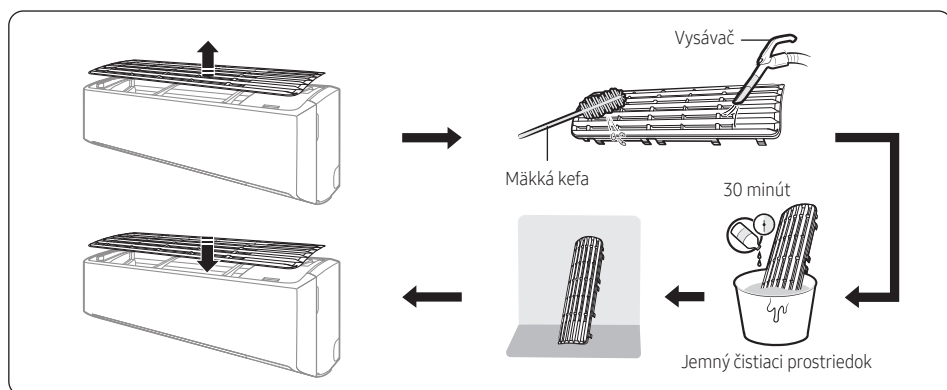

- 1 Vysuňte filter z jednotky.
- 2 Jemnou kefkou alebo vysávačom odstráňte z filtra prach a nečistoty.
- 3 Ponorte filter na 30 minút do roztoku vody a jemného čistiaceho prostriedku.
- 4 Filter opláchnite a nechajte ho vyschnúť na vzduchu na dobre vetranom mieste mimo priameho slnečného žiarenia.
- 5 Znova namontujte filter.
- 6 Vynulujte pripomenku čistenia filtra:

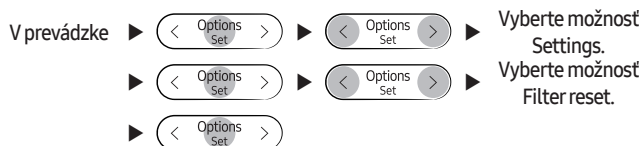



⚠ UPOZORNENIE

- Dajte pozor, aby ste počas čistenia nepoškodili filter.
- Vzduchový filter sa nesmie drhnúť kefkou s tvrdým štetinami ani inými čistiacimi pomôckami.
- Vzduchový filter pri sušení nevystavujte priamemu slnečnému žiareniu.

Riešenie problémov

Ak klimatizačné zariadenie nefunguje správne, pozrite si informácie v sprievodcovi riešením problémov nižšie.

Problém	Riešenie
Klimatizačné zariadenie prestalo fungovať.	<ul style="list-style-type: none">• Skontrolujte, či je zariadenie napájané.• Skontrolujte istič. Ak je vypnutý, zapnite ho a zariadenie znova spustite. Ak problém pretrváva, obráťte sa na poskytovateľa servisných služieb.• Zariadenie mohla vypnúť funkcia časovania vypnutia. Zariadenie znova zapnite.
Nastavenie teploty nie je možné.	<ul style="list-style-type: none">• Skontrolujte, či je zariadenie v režime Fan alebo MAX. Ak nedokážete zmeniť nastavenú teplotu, automaticky ju reguluje zariadenie.
Nesprávna teplota prúdenia vzduchu.	<ul style="list-style-type: none">• Skontrolujte nastavenú teplotu. V režime Cool sa chladenie aktivuje, iba keď je nastavená teplota nižšia ako aktuálna teplota. V režime Heat sa vyhrievanie aktivuje, iba keď je nastavená teplota vyššia ako aktuálna teplota.• Pomocou tlačidla [Temp] na diaľkovom ovládaní zmeňte nastavenú teplotu.• Skontrolujte, či nie je vzduchový filter zablokovaný nečistotami alebo usadeninami. Ak je vzduchový filter zablokovaný, môže sa chladiaci a vykurovací výkon znížiť. Pravidelne čistite vzduchový filter (str. 39).• Skontrolujte, či vonkajšia jednotka nie je nainštalovaná pod krytom alebo v blízkosti prekážok. Odstráňte kryty a prekážky.• Skontrolujte, či je zapnutá funkcia rozmrazovania (str. 26). Počas rozmrazovania sa ventilátor zastaví a neprúdi z neho teplý vzduch.• Skontrolujte, či nie sú otvorené dvere alebo okná. To môže viesť k slabšej recirkulácii alebo výkonu. Zatvorte všetky dvere a okná.• Skontrolujte, či dĺžka potrubia medzi oboma jednotkami neprekračuje stanovenú maximálnu dĺžku potrubia (pozrite časť „Typická inštalácia“ v inštaláčnej príručke). Ak áno, môže sa chladiaci a vykurovací výkon znížiť.
Smer prúdenia vzduchu nie je možné zmeniť.	<ul style="list-style-type: none">• Skontrolujte, či je zapnutá funkcia Good Sleep v režime Cool. Ak áno, nemôžete regulovať smer prúdenia vzduchu.
Rýchlosť ventilátora nie je možné zmeniť.	<ul style="list-style-type: none">• Skontrolujte, či je zariadenie v režime AI Auto, Dry alebo MAX, prípadne či je zapnutá funkcia Good Sleep v režime Cool. V takomto prípade nemôžete regulovať rýchlosť ventilátora a zariadenie ju kontroluje automaticky.
Diaľkové ovládanie nefunguje.	<ul style="list-style-type: none">• Diaľkové ovládanie treba nabiť pomocou USB portu (typu C) v spodnej časti diaľkového ovládania.• Skontrolujte, či prechod signálu diaľkového ovládania do zariadenia neznemožňujú žiadne prekážky.• Nevystavujte zariadenie jasnému svetlu. Svetlo zo žiariviek a neónov môže prerušiť signál vychádzajúci z diaľkového ovládania.

Problém	Riešenie
Funkcia časovania zapnutia/vypnutia nefunguje.	<ul style="list-style-type: none"> Pri nastavovaní časovača nezabudnite stlačiť tlačidlo  na diaľkovom ovládaní.
Indikátor na displeji vnútornej jednotky nepretržite bliká.	<ul style="list-style-type: none"> Stlačením tlačidla  (Napájanie) zariadenie vypnite alebo odpojte napájací konektor. Ak indikátor na displeji vnútornej jednotky nepretržite bliká, obráťte sa na poskytovateľa servisných služieb.
Zo zariadenia počas bežnej prevádzky vychádza zápach.	<ul style="list-style-type: none"> Ak zariadenie používate v zadymených priestoroch, miestnosť vyvetrajte alebo zariadenie na 3 až 4 hodiny spustite v režime Fan. V zariadení sa nenachádzajú žiadne diely, ktoré by spôsobovali intenzívny zápach. Skontrolujte, či sú čisté odtokové potrubia. Pravidelne ich čistite.
Na displeji vnútornej jednotky sa zobrazuje chybové hlásenie.	<ul style="list-style-type: none"> Ak indikátor vnútornej jednotky bliká, poznačte si kód chyby. Obráťte sa na poskytovateľa servisných služieb a oznámte mu tento kód chyby.
Zariadenie vydáva hluk.	<ul style="list-style-type: none"> Je bežné, že zariadenie počas prevádzky vydáva isté zvuky. Ak je potrubie medzi oboma jednotkami kratšie než 3 m a nie je použitá žiadna cievka (pozrite časť „Typická inštalácia“ v inštaláčnej príručke), potrubím môžu z vonkajšej do vnútornej jednotky prechádzať ďalšie zvuky.
Z vonkajšej jednotky vychádza dym.	<ul style="list-style-type: none"> V zime ide s najväčšou pravdepodobnosťou o paru vychádzajúcu z vonkajšieho tepelného výmenníka počas spustenia funkcie rozmrazovania.
Zo spojov potrubia na vonkajšej jednotke kvapká voda.	<ul style="list-style-type: none"> Pri značných zmenách okolitej teploty alebo vlhkosti môže dôjsť ku kondenzácii. Tento jav je bežný.
Na povrchu vnútornej jednotky sa tvorí kondenzácia.	<ul style="list-style-type: none"> Ak je pri režime Cool v miestnosti vyššia vlhkosť alebo je rozdiel medzi požadovanou teplotou a vnútornou teplotou výrazný, na povrchu vnútornej jednotky sa môže tvoriť kondenzácia.

Informácie o chladive

Dôležitá informácia: nariadenie týkajúce sa použitého chladiwa.

Tento výrobok obsahuje fluorované skleníkové plyny. Nevypúšťajte plyny do ovzdušia.

UPOZORNENIE

- Ak systém obsahuje fluórované skleníkové plyny zodpovedajúce minimálne 5 t ekvivalentu CO₂, musí byť podľa nariadenia č. 517/2014 kontrolovaný výskyt netesností v systéme aspoň raz za 12 mesiacov. Túto činnosť musí vykonávať iba kvalifikovaný personál. Vo vyššie opísanom prípade musí osoba vykonávajúca inštaláciu (alebo poverená osoba zodpovedná za konečnú kontrolu) poskytnúť knihu údržby so záznamom všetkých informácií podľa NARIADENIA EURÓPSKEHO PARLAMENTU A RADY (EÚ) č. 517/2014 zo 16. apríla 2014 o fluórovaných skleníkových plynoch.

Typ chladiwa	Hodnota GWP
R-32	675

- GWP: Potenciál globálneho otepľovania
- Výpočet tCO₂e: kg x GWP / 1 000

Aplikácia SmartThings

Pomocou smartfónovej aplikácie SmartThings môžete ovládať klimatizačné zariadenie cez bezdrôtový internet.

Ak chcete ovládať klimatizačné zariadenie na diaľku, pripojte smartfón ku klimatizačnému zariadeniu. Ak už je vytvorené pripojenie, prejdite na časť Krok 6. Ovládanie klimatizačného zariadenia pomocou smartfónu,“ na str. 44.

Krok 1. Overenie požiadaviek na pripojenie

Pred prepojením smartfónu s klimatizačným zariadením sa uistite, že sú splnené nasledujúce podmienky:

- Prístupový bod Wi-Fi: iba 2,4 GHz prístupový bod Wi-Fi
- klimatizačné zariadenie aj smartfón musia byť v dosahu toho istého prístupového bodu Wi-Fi a pripojené k nemu. Po prepojení môžete klimatizačné zariadenie ovládať z ľubovoľného miesta prostredníctvom rôznych bezdrôtových sietí, ako sú Wi-Fi, 3G, LTE a 5G.
- Podporovaná softvérová verzia aplikácie SmartThings sa môže zmeniť v závislosti od zásad podporovaných OS zo strany výrobcu. Pokiaľ ide o aplikáciu SmartThings alebo funkcie, ktoré aplikácia podporuje, nové zásady aktualizácie aplikácie na aktuálnej verzii OS môžu byť pozastavené z dôvodu použiteľnosti alebo z bezpečnostných dôvodov.
- V aplikácii SmartThings sa môžu bez upozornenia vyskytnúť zmeny, ktoré majú zlepšiť jej použiteľnosť a výkon. Keďže k aktualizácii verzie OS mobilných telefónov dochádza každoročne, aplikácia SmartThings sa tiež aktualizuje v súlade s najnovším OS.
- V prípade otázok v súvislosti s vyššie uvedenými skutočnosťami sa na nás neváhajte obrátiť na adrese st.service@samsung.com.

Krok 2. Pripojenie smartfónu k sieti Wi-Fi

- 1 Zapnite prístupový bod Wi-Fi.
- 2 Na smartfóne ťuknite na položky **Settings** → **Wi-Fi**.
- 3 Ťuknutím na prepínač **Wi-Fi** toto rozhranie aktivujte a vyberte 2,4 GHz prístupový bod Wi-Fi, ku ktorému sa chcete pripojiť.
- 4 V prípade potreby zadajte heslo k prístupovému bodu.
- 5 Ťuknite na položku **Advanced**.
- 6 Ťuknutím na položku **Switch to mobile data** ju deaktivujte.

3. krok Inštalácia aplikácie SmartThings

Ak v smartfóne nie je nainštalovaná aplikácia SmartThings, postupujte podľa nižšie uvedených pokynov. Ak je aplikácia nainštalovaná, prejdite na časť „Krok 4. Konfigurácia aplikácie SmartThings na str. 43.

- 1 Spustíte aplikáciu **Play Store** alebo **App Store**.
- 2 Ťuknite na vyhľadávacie pole a vyhľadajte heslo „SmartThings“.
- 3 Pri vyhľadanej aplikácii SmartThings ťuknite na položku **INSTALL**.
- 4 Vyberte možnosť **Agree**.

Krok 4. Konfigurácia aplikácie SmartThings

Po inštalácii aplikácie SmartThings ju nastavte podľa nižšie uvedeného postupu. Ak už je nastavená, prejdite na časť „Krok 5. Pripojenie smartfónu ku klimatizačnému zariadeniu na str. 44.

- 1 Spustíte si aplikáciu **SmartThings**.
- 2 Keď sa zobrazia kontextové okná vyžadujúce zadanie oprávnení na použitie lokality a rozhraní Wi-Fi a Bluetooth, ťuknite na položku **Start**.
- 3 Ťuknite na položku **Sign In**.
- 4 Prihláste sa do **Samsung account**.
 - Ak nemáte konto Samsung, vytvorte si ho.
- 5 Vyjadrite súhlas s podmienkami **TERMS AND CONDITIONS**.
- 6 Keď sa zobrazí kontextové okno so žiadosťou o povolenie prístupu k informáciám o polohe, ťuknite na položku **ALLOW**.

Aplikácia SmartThings

Krok 5. Pripojenie smartfónu ku klimatizačnému zariadeniu

- 1 Zapojte napájací kábel klimatizačného zariadenia a zapnite ho.
- 2 Spustite si aplikáciu **SmartThings**.
- 3 Ťknite na položku **Add device** na domovskej stránke aplikácie SmartThings.
- 4 Ťknite na položku **Samsung Air conditioner > Room air conditioner**.
- 5 Stlačte aspoň na 4 sekundy tlačidlo  na diaľkovom ovládaní.

Na displeji diaľkového ovládania sa zobrazí položka **AP**, čo znamená, že prebieha registrácia vybraného klimatizačného zariadenia k vášmu kontu Samsung. Po dokončení pripojenia položka **AP** zmizne. Na domovskej stránke aplikácie SmartThings pribudne nová karta zariadenia prislúchajúca vybranému klimatizačnému zariadeniu.

Krok 6. Ovládanie klimatizačného zariadenia pomocou smartfónu

- 1 Spustite si aplikáciu **SmartThings**.
- 2 Na domovskej stránke aplikácie SmartThings ťknite na kartu príslušného klimatizačného zariadenia, ktorú ste pridali pomocou krokov v časti Krok 5. Pripojenie smartfónu ku klimatizačnému zariadeniu,“ na str. 44.

VAROVANIE

- Upozornenie pri vystavení žiareniu rádiové frekvencie (RF) – pri inštalácii tohto modulu dodržujte vzdialenosť 20 cm.
- Upozornenie – tento modul sa nesmie inštalovať a prevádzkovať zároveň s iným rádiovým zariadením bez dodatočného preskúmania alebo registrácie na Federálnej komisii pre komunikáciu (FCC).
- Zariadenie používa neharmonizovanú frekvenciu a je určené na použitie vo všetkých európskych krajinách. Bezdrôtová počítačová sieť LAN (WLAN) sa môže používať v EÚ vo vnútorných uzavretých priestoroch bez obmedzenia, no vo Francúzsku použitie vo vonkajších priestoroch nie je povolené.

Technické údaje

Wi-Fi	
Frekvenčný rozsah	Výkon vysielateľa (max.)
2412 – 2472 MHz	20 dBm

Oznámenie o otvorenom zdrojovom kóde

Softvér, ktorý je súčasťou tohto produktu, obsahuje softvér s otvoreným zdrojovým kódom. Príslušný zdrojový kód môžete v úplnosti získať na obdobie troch rokov po odoslaní poslednej zásielky tohto produktu tak, že sa obrátite na náš tím podpory prostredníctvom adresy <http://opensource.samsung.com> (Použite ponuku „Inquiry“ (Otázky).)

Príslušný zdrojový kód môžete v úplnosti získať aj na fyzickom nosiči, ako je CD-ROM, za ktorý sa bude účtovať minimálna poplatok.

Na informácie o licencií s otvoreným zdrojovým kódom týkajúcej sa tohto produktu odkazuje nasledujúca adresa URL: http://opensource.samsung.com/opensource/SMART_AT_051/seq/0. Táto ponuka platí pre každého, kto je príjemcom týchto informácií.



Informácie o aktualizáciách zabezpečenia

Poskytujú sa aktualizácie zabezpečenia na posilnenie zabezpečenia vášho zariadenia a ochranu vašich osobných informácií. Ďalšie informácie o aktualizáciách zabezpečenia nájdete na webe <https://security.samsungda.com>.

* Webová lokalita podporuje len niektoré jazyky.

Poznámky

MÁTE OTÁZKY ALEBO PRIPOMIENKY?

KRAJINA	VOLAJTE	ALEBO NÁS NAVŠTÍVTE ONLINE NA LOKALITE
UK	0333 000 0333	www.samsung.com/uk/support
IRELAND (EIRE)	0818 717100	www.samsung.com/ie/support
GERMANY	06196 77 555 77	www.samsung.com/de/support
FRANCE	01 48 63 00 00	www.samsung.com/fr/support
SPAIN	91175 0015	www.samsung.com/es/support
PORTUGAL	210 608 098 Chamada para a rede fixa nacional Dias úteis das 9h às 20h	www.samsung.com/pt/support
LUXEMBURG	261 03 710	www.samsung.com/be_fr/support
NETHERLANDS	088 90 90100	www.samsung.com/nl/support
BELGIUM	02-201-24-18	www.samsung.com/be/support (Dutch) www.samsung.com/be_fr/support (French)
NORWAY	21629099	www.samsung.com/no/support
DENMARK	707 019 70	www.samsung.com/dk/support
FINLAND	030-6227 515	www.samsung.com/fi/support
SWEDEN	0771-400 300	www.samsung.com/se/support
AUSTRIA	0800 72 67 864 (0800-SAMSUNG)	www.samsung.com/at/support
SWITZERLAND	0800 726 786	www.samsung.com/ch/support (German) www.samsung.com/ch_fr/support (French)
HUNGARY	0680SAMSUNG (0680-726-7864)	www.samsung.com/hu/support
CZECH	800 - SAMSUNG (800-726786)	www.samsung.com/cz/support
SLOVAKIA	0800 - SAMSUNG (0800-726 786)	www.samsung.com/sk/support
CROATIA	072 726 786	www.samsung.com/hr/support
BOSNIA	055 233 999	www.samsung.com/ba/support
North Macedonia	023 207 777	www.samsung.com/mk/support
MONTENEGRO	020 405 888	www.samsung.com/support
SLOVENIA	080 697 267 (brezplačna številka)	www.samsung.com/si/support
SERBIA	011 321 6899	www.samsung.com/rs/support
KOSOVO	038 40 30 90	www.samsung.com/support
ALBANIA	045 620 202	www.samsung.com/al/support
BULGARIA	0800 111 31 - Безплатен за всички оператори *3000 - Цена на един градски разговор или според тарифата на мобилният оператор 09:00 до 18:00 - Понеделник до Петък	www.samsung.com/bg/support
ROMANIA	0800872678 - Apel gratuit *8000 - Apel tarifat în rețea Program Call Center Luni - Vineri: 9 AM - 6 PM	www.samsung.com/ro/support
ITALIA	800-SAMSUNG (800.7267864)	www.samsung.com/it/support
CYPRUS	8009 4000 only from landline, toll free	www.samsung.com/gr/support
GREECE	80111-SAMSUNG (80111 726 7864) only from land line (+30) 210 6897691 from mobile and land line	
POLAND	801-172-678* * (opłata według taryfy operatora)	http://www.samsung.com/pl/support/
LITHUANIA	8-800-77777	www.samsung.com/lt/support
LATVIA	8000-7267	www.samsung.com/lv/support
ESTONIA	800-7267	www.samsung.com/ee/support
UKRAINE	0-800-502-000	www.samsung.com/ua/support
MOLDOVA	+373-22-667-400	www.samsung.com/ua/support/moldova